

Grosime Sticlă

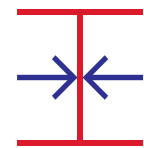

4 - 50mm

Etanșeitate la apă

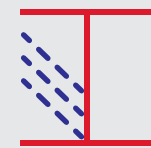

Clasa Re1500

Permabilitate la aer

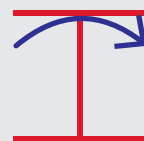

Clasa AE

Rezistența la vânt

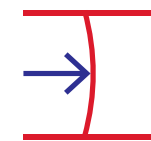

±1,50 kN/m<sup>2</sup>

Rezistența la impact

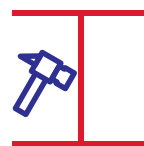

I3/E4

Coefficient de transfer termic

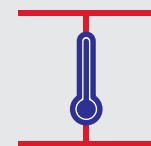

1.67 - 1,88 W/(m<sup>2</sup> K)

# ALBIO R50

SISTEM PERETE CORTINĂ

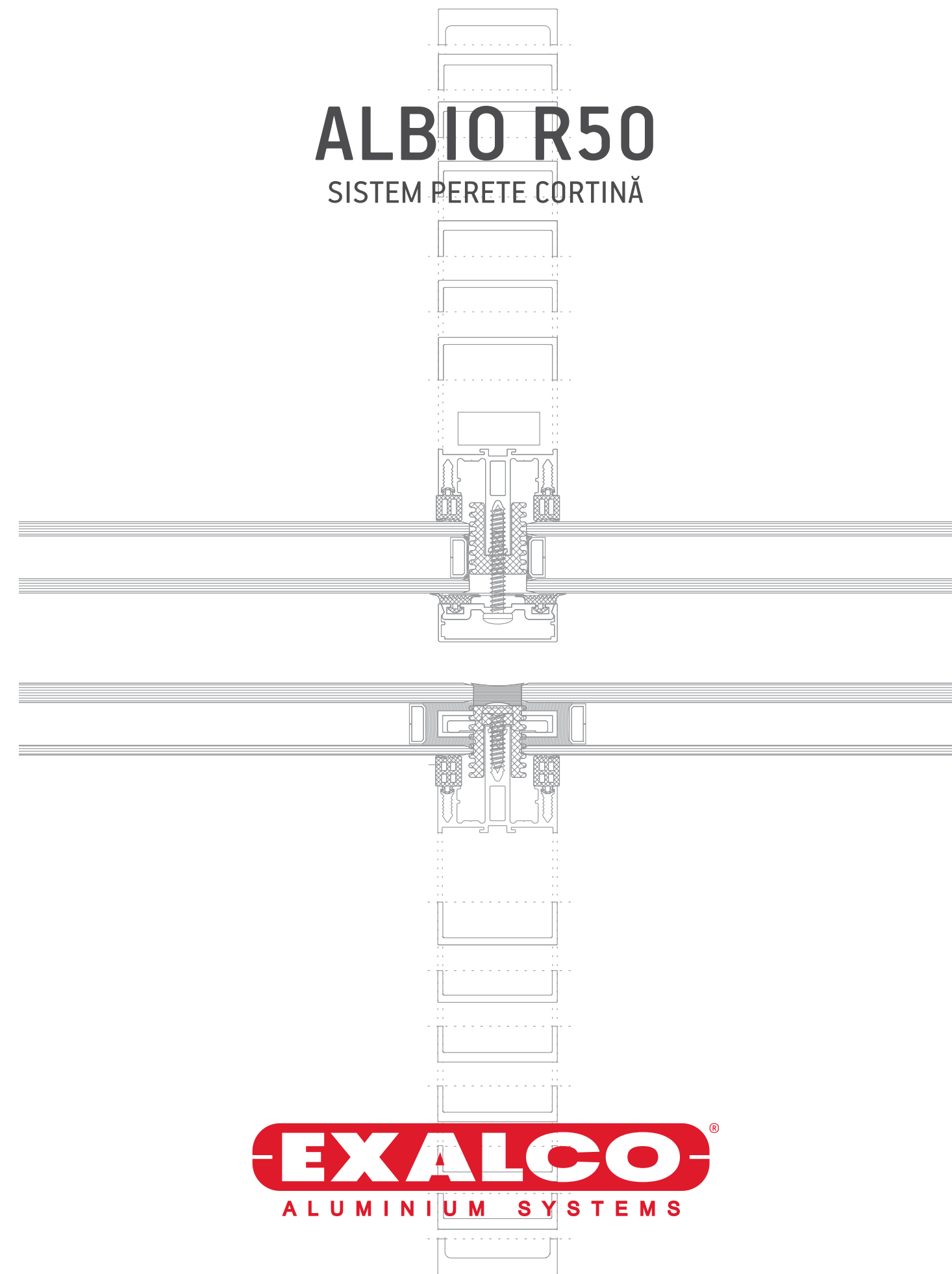

**EXALCO**<sup>®</sup>  
ALUMINIUM SYSTEMS

[www.exalco.ro](http://www.exalco.ro)

**EXALCO**<sup>®</sup>  
ALUMINIUM SYSTEMS



## Albio R50

### SISTEM PERETE CORTINĂ

Albio R50 este conceput pentru realizarea, în condiții de înaltă performanță, de pereți-cortină ușori, acoperișuri, luminatoare și alte structuri complexe. Sistemul oferă o gamă largă de profile și un design superior atât pentru pereți-cortină clasici cât și structurali.

Albio R50 oferă o performanță termică și acustică superioară, performanța termică realizându-se prin utilizarea unui izolator termic continuu, multucelular, numit "Nomaflex / NOMATEC XPE". Sistemul oferă diverse opțiuni pentru profilele exterioare decorative, pentru a satisface aspirațiile estetice ale arhitecților.

CLASIC

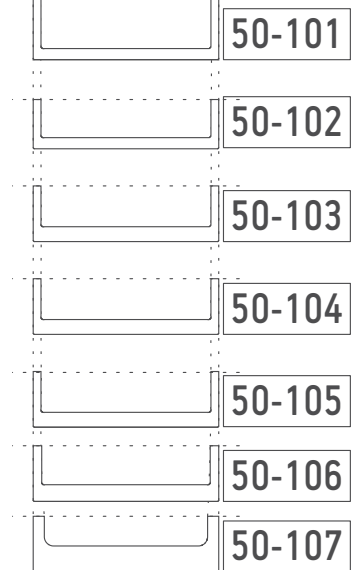
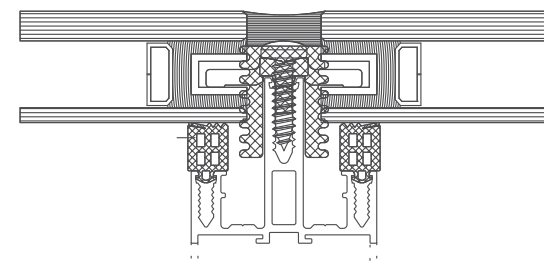
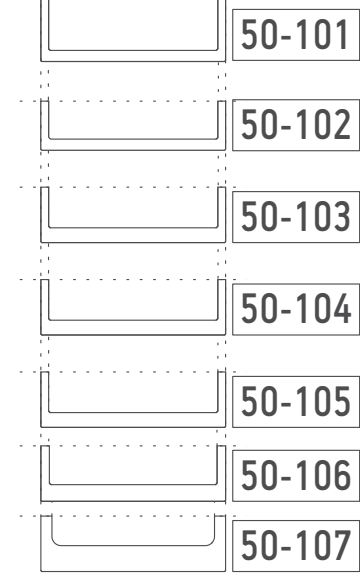
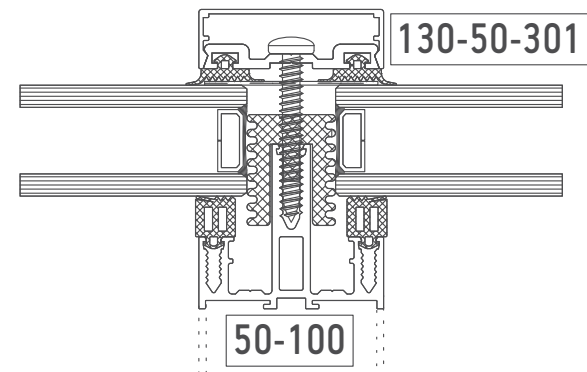

STRUCTURAL

